

COLECCIÓN HOGARES

JØTUL[®]
Desde 1853

TIMELESS NORWEGIAN CRAFT



CONTENIDO

CUANDO ESCANDINAVIA Y FRANCIA DECLARAN UNA LLAMA COMÚN

HOGARES DE FUNDICIÓN JØTUL, SABER HACER NORUEGO _____	P.6
HOGARES DE ACERO SCAN, DISEÑO DANÉS _____	P.8
HOGARES DE ACERO ATRA, LA CALIDAD FRANCESA _____	P.10

CASETES

CASETES JOTUL _____	P.12
CASETES SCAN _____	P.14

HOGARES PUERTA ABATIBLE

HOGARES JOTUL SERIE I 520 _____	P.18
HOGARES JOTUL SERIE I 620 _____	P.20
HOGARES JOTUL _____	P.22
HOGARES SCAN _____	P.24

HOGARES PUERTA GUILLOTINA

HOGARES UNA CARA _____	P.28
HOGARES ESQUINA _____	P.32
HOGARES DE DOBLE CARA _____	P.34
HOGARES TRES CARAS _____	P.36
HOGARES PENÍNSULA _____	P.38

DATOS TÉCNICOS HOGARES

MODELOS UNA CARA _____	P.44
MODELOS ESQUINA _____	P.49
MODELOS TRES CRISTALES _____	P.52
HOGARES DE DOBLE CARA _____	P.55
LOS CASSETES _____	P.56

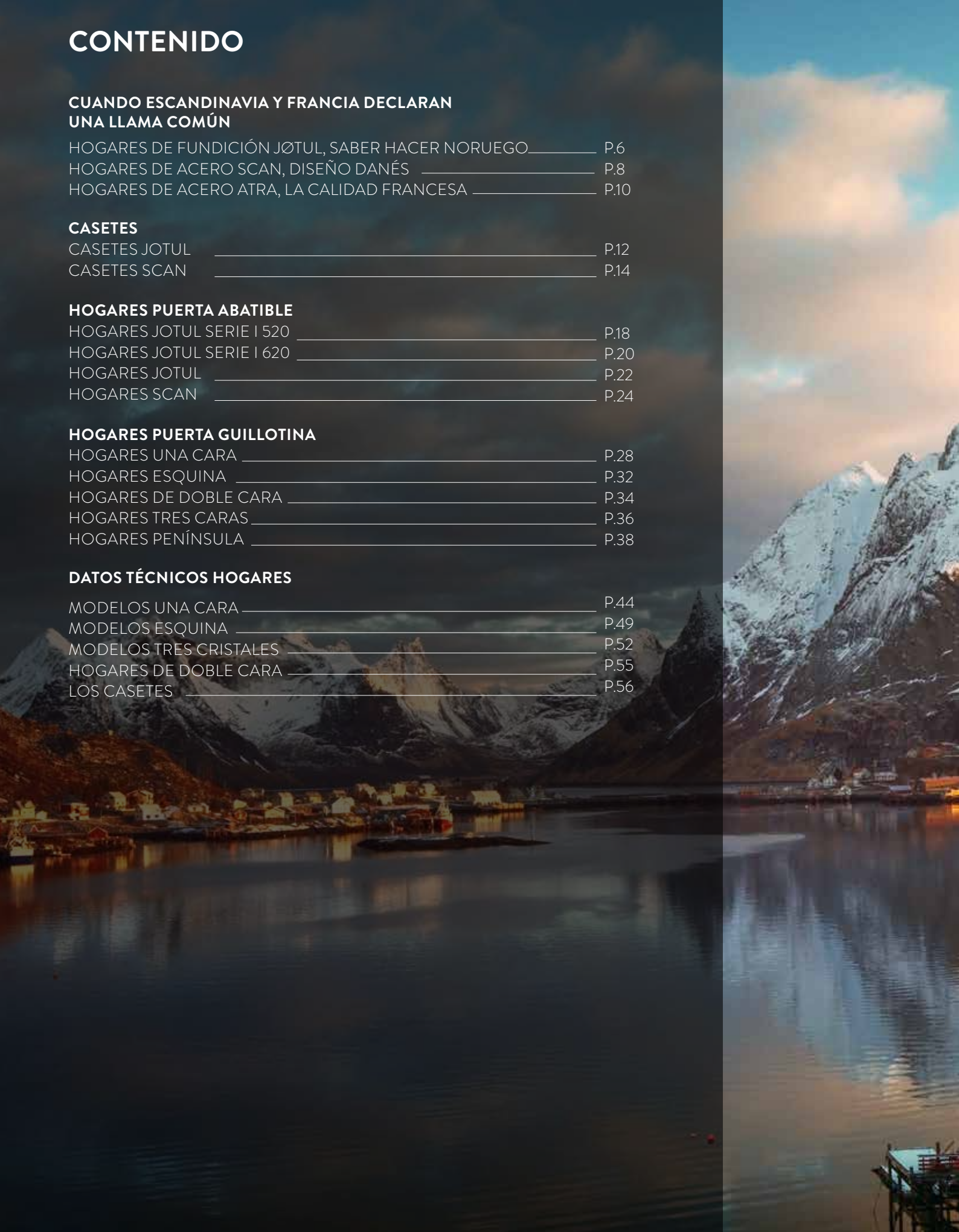

TIMELESS NORWEGIAN CRAFT



JØTUL[®]
Desde 1853

LA VISTA MÁS NATURAL



JØTUL
Desde 1853

TIMELESS NORWEGIAN CRAFT 

SCAN
DANISH HEATING IDEAS

ATRA
LA VITRINE DU FEU



CUANDO ESCANDINAVIA Y FRANCIA DECLARAN UNA LLAMA EN COMUN

Hay países, paisajes y momentos que inspiran y nos hacen desear disfrutar de un fuego de leña.

Colocar los troncos, encender una cerilla, y ver esa pequeña llama bailar tímidamente hasta conseguir que prenda la leña dentro del hogar.

Técnica, diseño y artesanía: el reencuentro del saber hacer francés y escandinavo se aúnan para ofrecer una amplia colección de hogares dedicada a usted, con múltiples opciones para ajustarse a su casa.

Le deseamos cálidos momentos leyendo este catálogo antes de elegir la chimenea ideal para su hogar. La que más se adapte a su casa, le acompañará el próximo invierno.



LOS HOGARES DE FUNDICIÓN JØTUL, EL SABER-HACER NORUEGO

Los hogares y casetes Jøtul son reconocidos por su calidad y su excepcional rendimiento. Fuente de calidez asegurada, perfectamente integrada con el diseño interior de su hogar.



CALIDAD NORUEGA

La gama de hogares y casetes Jøtul se fabrica con **fundición Made In Norway**. Todas las piezas de hierro fundido vienen de la fundición de Jøtul en Fredrikstad, una de las más avanzadas del mundo.

UNA FUNDICIÓN EXCEPCIONAL

Jøtul ha llegado a desarrollar **una fundición de calidad superior**, a partir de acero reciclado de calidad. Esta fórmula, mantenida en secreto y evolucionada desde 1853, ofrece **un material duradero resistente a los aumentos de temperatura**. Por esta razón somos los únicos en el mercado que ofrecemos una **garantía de hasta 25 años**.



LONGEVIDAD

Para prolongar la entrega de calor y aumentar la vida útil de su Jøtul, nuestros equipos incorporan dobles paredes interiores en fundición desmontables y reemplazables.

ESTANQUEIDAD PERFECTA

Jøtul desarrolla sus productos para cumplir con las normas medioambientales más estrictas. A fin de garantizar una **perfecta estanqueidad**, las piezas de nuestros hogares y casetes se ensamblan con piezas machihembradas selladas con masilla refractaria y cordón cerámico. Resultado, no hay pérdida calorífica ni admisión de aire sin control.

UN SABER-HACER
INSPIRADO EN
LA NATURALEZA





UN CALOR ECOLÓGICO

Los aparatos equipados de la tecnología de combustión limpia Jøtul ofrecen mejores prestaciones y utilizan menos combustible que los aparatos que carecen de ella. Con una utilización adecuada de su hogar, puede **reducir el consumo de leña hasta en un 40%**. Utilizar un hogar de leña Jøtul es una solución de calefacción ecológica, además de económica. Las emisiones de partículas se reducen en un 90% en comparación con un hogar tradicional. El sistema de doble combustión limpia quema los gases y partículas residuos de la combustión contenidos en el humo antes de que salgan por la chimenea.

CRISTAL LIMPIO

El aire desciende por la cara interna del cristal evitando el contacto del humo con el cristal reduciendo los depósitos de hollín. Así se reduce considerablemente la suciedad en el cristal.

EL GUARDIÁN DE LAS LLAMAS

Jøtul recomienda encender el fuego sobre un lecho de cenizas, un método simple y tradicional que **mejorará el rendimiento y duración de su hogar**.

GARANTÍA 25 AÑOS

Queremos ofrecer a nuestros clientes lo mejor de lo mejor, por eso nuestros productos son ensamblados a mano con materiales cuidadosamente seleccionados. La excepcional durabilidad de nuestros productos es la razón por la que Jøtul ofrece **una extensión de garantía de hasta 25 años en aparatos de leña**. Visite jotul.es para conocer las condiciones generales de la garantía y registrar su aparato Jøtul en línea para beneficiarse de una extensión de garantía gratuita.



JØTUL®

Desde 1853

TIMELESS NORWEGIAN CRAFT



JØTUL
OFRECE UNA
GARANTÍA DE
25 AÑOS

HOGARES Y CASETES DE ACERO SCAN, EL DISEÑO DANÉS

Desde su fundación en 1978 en Odense, Dinamarca, en Scan hemos trabajado para ofrecer a sus clientes los mejores hogares y casetes a leña del mercado prestando especial atención al diseño, la innovación, y la facilidad de uso de nuestros aparatos.



SU NUEVA LLAMA

Disfrutar del calor de una llama perfecta tras el cristal de la chimenea es la forma de relajación y disfrute definitiva. Nuestro proceso de diseño siempre tiene como objetivo crear la llama más bella y la mejor visión de fuego.

CALIDAD Y PRECISIÓN

La fábrica Scan dispone de **herramientas de última generación** para producir aparatos de alta calidad, pensados hasta el último detalle, lo que nos permite también ser pioneros en materia medioambiental.

LOS DETALLES LO SON TODO

En Scan ningún detalle nos parece demasiado pequeño. Nuestro ojo crítico y espíritu de mejora constante nos ha empujado a crear formas revolucionarias y soluciones técnicas que facilitan la vida de nuestros clientes. Con la integración de los mandos en el diseño y asegurando facilidad de operación, hemos combinado forma y función. Este es uno de los muchos ejemplos de lo que llamamos «smooth finish».

GARANTÍA 5 AÑOS

La garantía cubre el conjunto de la estructura de la cámara de combustión a excepción de las piezas de desgaste tales como cristales, juntas, dobles paredes, deflectores, parrillas, así como los daños causados por negligencia de instalación, mantenimiento o utilización del equipo.

**ATENCIÓN
AL DETALLE**



DANISH HEATING IDEAS

Dinamarca tiene una **fuerte tradición de diseño**. Utilizamos exclusivamente diseñadores daneses para crear nuestros hogares para garantizar un estilo auténtico. Siempre reconocerá un hogar Scan por sus líneas limpias típicas de un buen diseño danés de calidad. Nos gusta romper barreras, y con este espíritu nuestros diseñadores afrontan cada tarea con el reto de crear algo nuevo. Esto ha supuesto para Scan un reconocimiento internacional y **numerosos premios al diseño** por nuestros trabajos.



INNOVACIÓN Y NUEVA FORMA DE PENSAR

Para Scan calentar es más que un aspecto práctico o estético. Concebimos nuestras estufas como piezas de mobiliario que encajan en un estilo de vida moderno y actual. Con creatividad, gusto por el detalle y el valor de probar nuevas ideas estamos marcando el camino a seguir en facilidad de uso y ecología. Scan ha sido el primero en introducir manetas de cristal en hogares.

**DISEÑO
DANÉS**



LOS HOGARES DE ACERO ATRA, LA CALIDAD FRANCESA

Avalado por una sólida experiencia en la fabricación de hogares en acero y material refractario, la marca francesa Atra desarrolla con pasión desde hace más de 30 años, en su factoría de la Savoya francesa, una amplia gama que combina estética y prestaciones. Los hogares Atra se distinguen por su diseño actual, su amplia gama y su facilidad para integrarse con todos los estilos de revestimiento.

ESTÉTICA

Los ladrillos o paneles refractarios anaranjados o negros y una **amplia puerta acristalada escamoteable** dan al hogar Atra el aspecto de un auténtico « vitrine du feu » (esca-parate al fuego). De gran discreción y sobriedad, los aparatos Atra se prestan a todos los estilos e interiores : elija ladrillos para un interior tradicional con reminiscencias de hogar abierto clásico, o por los paneles para un diseño más contemporáneo.



Ladrillos refractarios anaranjados



Ladrillos refractarios negros



Paneles refractarios anaranjados



Paneles refractarios negros



PRESTACIONES Y ROBUSTEZ

La gran masa de los paneles y ladrillos refractarios acumulan el calor para restituirlo de forma regular mientras arde, pero también mucho después de extinguirse el fuego. Unos nervios de difusión repartidos alrededor de la cámara de combustión y toberas que atraviesan la cámara de combustión maximizan la superficie de intercambio térmico con el fin de **optimizar el rendimiento y la entrega de calor de su hogar.**

CIRCULACIÓN DE AIRE E INTERCAMBIOS TÉRMICOS DE LOS HOGARES ATRA

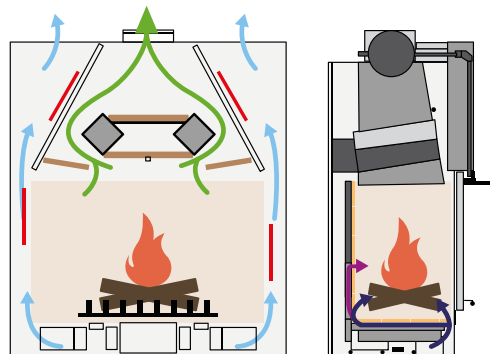

- Aire de convección
- Post combustión
- Aire de combustión
- Productos de la combustión
- ◆ Tobera
- Deflector de humos
- | Refuerzo

CALIDAD

El cuerpo del hogar está realizado en acero de gran espesor. El monobloque, es **indeformable**. La cámara de combustión está revestida con ladrillos o paneles refractarios de alta calidad (resistentes a temperaturas de 1300 °C) y de gran espesor (5 o 6 cm). Todos nuestros aparatos se entregan con un carenado de convección y protección de la puerta escamoteable



ATRA[®]
LA VITRINE DU FEU

POTENCIA Y LÍNEAS SOBRIAS



FACILIDAD DE USO

Los hogares Atra se conciben pensando en facilitar su uso al máximo. Ya sea para la apertura de la puerta, con un **sistema de apertura específico para cada modelo**, o para la regulación de la combustión. Esta se realiza desde el frente del hogar con un control deslizante que regula la entrada de aire al hogar.

GARANTÍA DE 5 AÑOS

La garantía cubre la estructura de la cámara de combustión, pero exceptúa los cristales, juntas, ladrillos o paneles y piezas de desgaste, así como los daños causados por negligencia de instalación, mantenimiento o utilización.

LA VITRINE DU FEU





CASETES JØTUL

FÁCIL INSTALACIÓN - ROBUSTEZ DE HIERRO FUNDIDO

Los casetes Jøtul son la opción ideal para quien ya dispone de una chimenea abierta y desea obtener seguridad y eficiencia, además de un toque de distinción. Con los casetes Jøtul conseguirá mayor rendimiento y una combustión de larga duración, todo esto con poca obra, o ninguna puesto que encajan en huecos de chimeneas pre-existentes. La cámara de convección integrada facilita la distribución de calor y aprovecha el efecto natural de convección del aire y lo hace circular hacia la habitación.



JØTUL C 620

MATERIAL PRINCIPAL

Fundición de hierro

El nuevo casete Jøtul C 620 basado en la cámara de combustión del hogar Jøtul I 620, de 8 kW de potencia nominal, tiene doble combustión, es estanco, cierre de portazo y dispone de interiores en hierro fundido esmaltado blanco.

Se ofrece con la opción de marco estrecho (2,5 cm) o ancho (5 cm).

La doble turbina tangencial es opcional.

🔥 Pot. nominal 8 kW (max 14 kW)

🔥 Válido para huecos 80 x 60 cm



JØTUL C 24

MATERIAL PRINCIPAL

Fundición de hierro

El casete compacto Jøtul C 24 (menos de 50 cm de altura) ofrece una gran visión de fuego en un diseño sobrio adaptable a cualquier diseño de interior. Con todos los atributos esperables de un hogar moderno: doble combustión limpia, conexión a aire exterior, cierre tipo portazo, ventilador de convección (en opción).

🔥 Pot nominal 7 kW (max. 10 kW)

🔥 Válido para huecos 70 x 50 cm

CASETES SCAN

SOBRIEDAD DE LÍNEAS - DISEÑO DANÉS - EFICIENCIA

La gama de cassetes Scan evoluciona con esta nueva generación inspirada en los anteriores modelos Scan 1001 y 1002.

Los Scan 1003 y 1004 ofrecen una visión mejorada del fuego con las mismas dimensiones exteriores. Los interiores se han visto reforzados con paneles refractarios blancos más luminosos y resistentes.

Dentro del espíritu de diseño danés, los comandos de aire se identifican con una leyenda marcada a láser, impecable!





SCAN 1003

MATERIAL PRINCIPAL

Acero

- 🔥 Pot. nominal 7,2 kW (max 10 kW)
- 🔥 Válido para huecos 65 x 57 cm



SCAN 1004

MATERIAL PRINCIPAL

Acero

- 🔥 Pot. nominal 8 kW (max 12 kW)
- 🔥 Válido para huecos 80 x 57 cm

CASETES SCAN

SOBRIEDAD DE LÍNEAS - DISEÑO DANÉS - EFICIENCIA

Estos dos nuevos casetes elegantes y funcionales con altura reducida en 10 cm ofrecen una visión óptima del fuego con unas proporciones ideales. Su amplia pantalla de fuego crea una atmósfera cálida y atrayente en su vivienda.

Déjese seducir por la nueva cámara de combustión en material refractario blanco, más luminosa y resistente.





SCAN 1005

MATERIAL PRINCIPAL

Acero

🔥 Pot. nominal 6 kW (max 8 kW)

🔥 Válido para huecos 65 x 47 cm



SCAN 1006

MATERIAL PRINCIPAL

Acero

🔥 Pot. nominal 6 kW (max 10 kW)

🔥 Válido para huecos 80 x 47 cm

SERIE JØTUL I 520

COMPACTO, ECOLÓGICO Y FUNCIONAL

Jøtul I 520 es un hogar con un diseño ajeno a las tendencias pasajeras y los cambios en el diseño de interiores. Este hogar es un elemento arquitectónico importante en una casa, hecho para durar.

De líneas simples y con una construcción robusta en fundición de hierro, será el punto de partida óptimo para crear la chimenea que disfrutará durante muchos, muchos años.





JØTUL I 520 F

La serie Jøtul I 520 es un concepto flexible de hogares consistente en cuatro versiones diferentes según tenga cristal en una, dos o tres caras. Sus placas interiores de refuerzo están esmaltadas en blanco para una cámara de combustión más luminosa. Los cristales de este hogar incorporan un recubrimiento reflector de calor que asegura un cristal más limpio y mejor combustión. Con cierre automático de "portazo" y posibilidad de toma de aire del exterior, este hogar funciona eficientemente desde 3,5 hasta 12 kW.



JØTUL I 520 FR (ESQUINA DERECHA)

VERSIONES JØTUL I 520:

- 🔥 Jøtul I 520 F
- 🔥 Jøtul I 520 FR (esquina dcha)
- 🔥 Jøtul I 520 FL (esquina izda.)
- 🔥 Jøtul I 520 FRL (tres caras)



SERIE JØTUL I 620

VERSÁTIL, POTENTE Y ROBUSTO

El nuevo buque insignia de Jøtul en 2017 es el hogar Jøtul I 620. Estamos frente a un hogar de hierro fundido de gran tamaño con mayor anchura, capacidad y potencia (14 kW) que su predecesor y ahora hermano pequeño, el best seller Jøtul I 520. Incluso con sus 80 cm de anchura y capacidad para leños de hasta 60 cm, este hogar está diseñado para rendir óptimamente desde baja potencia.

JØTUL I 620 F





JØTUL I 620 FL (ESQUINA IZQUIERDA)

La cámara de combustión es luminosa gracias a sus placas interiores en hierro fundido esmaltado blanco y deflector de vermiculita blanco.

Los símbolos grabados en los reguladores de aire facilitan un uso intuitivo.

El hogar Jøtul I 620 es fácil de instalar y el marco estándar es ligero, instalable con un sistema de clip.

VERSIONES JØTUL I 620:

- 🔥 Jøtul I 620 F
- 🔥 Jøtul I 620 FR (esquina dcha)
- 🔥 Jøtul I 620 FL (esquina izda.)
- 🔥 Jøtul I 620 FRL (tres caras)



JØTUL I 620 FRL (3 CARAS)



HOGARES JØTUL

ROBUSTOS HOGARES EN FUNDICIÓN JØTUL

Estos robustos hogares Jøtul de hasta 17 kW de potencia son el motor y corazón de una chimenea. Por eso, Jøtul concibe diseños intemporales para que su hogar se integre como parte natural de la arquitectura de la habitación en la que se integra. Los hogares de fundición de hierro tienen gran durabilidad y no se deforman, de forma que las puertas, bisagras y mecanismos de cierre permanecen fiables y robustos incluso tras un uso intensivo y el paso del tiempo.





JØTUL I 18

El hogar Jøtul I 18 Panorama presenta un cristal curvo único para una gran visión de fuego.

La versión Jøtul I 18 Harmony tiene un sistema de apertura con 4 hojas móviles que le permitirá elegir entre dejar su hogar completamente abierto para disfrutar de las llamas o cerrado para optimizar la combustión y la seguridad



JØTUL I 570

El hogar Jøtul I 570 es un hogar de líneas limpias en la gama de máquinas de gran potencia. Su construcción 100% en hierro fundido, sus innovadoras placas interiores blancas y la calidad Jøtul hacen de este hogar una elección ideal en cualquier tipo de decoración.

 Marco decorativo opcional

SCAN DSA 12

DISEÑO DISCRETO Y ESTUDIADO

Este hogar de doble cara le permitirá disfrutar de la visión de fuego desde dos ubicaciones, a la vez que disfruta de una combustión excepcional de elevada eficiencia. Los reglajes de la combustión son accesibles desde ambos lados, y presenta doble puerta de carga con posibilidad en una de ellas de bloqueo permanente de seguridad. El hogar Scan DSA 12 es un producto innovador que aúna calidad y un espectáculo de fuego sin igual.





SCAN 5001

VERTICAL, DISCRETO Y EFICIENTE

El Scan 5001 presenta una configuración vertical. Este hogar está equipado con una maneta de aluminio que facilita las operaciones de apertura y cierre de la puerta.

IMPRESIONANTE:

🔥 84% eficiencia

OPCIONALES SERIE 5000

Para un interior más cálido, opte por el kit de acumulación de calor que permitirá prolongar en el tiempo la entrega de calor. Un escudo térmico / caja de convección también está disponible en opción para facilitar la instalación y distribución de aire caliente.

SCAN 5002

HYGGE GARANTIZADO

El hogar Scan 5002 presenta una configuración rectangular clásica fácil. Su contenido tamaño resulta fácil de integrar en cualquier ambiente.

OPCIONALES SERIE 5000

Para un interior más cálido, opte por el kit de acumulación de calor que permitirá prolongar en el tiempo la entrega de calor. Un escudo térmico / caja de convección también está disponible en opción para facilitar la instalación y distribución de aire caliente.





SCAN 5003

PIEZA ANGULAR

Estos elementos de la serie Scan 5000 de Scan facilitan su ubicación como divisor de ambientes por su configuración en esquina. Nunca fue tan sencillo disfrutar del fuego desde todos los rincones del salón.

VERSIONES DISPONIBLES:

- 🔥 Scan 5003 FR cristal lateral derecho
- 🔥 Scan 5003 FL cristal lateral izquierdo



MODELOS UNA CARA

HOGARES DE PUERTA-GUILLOTINA ATRA

Los modelos Atraflam 16/9 800 y Atraflam 16/9 1000 son los hogares de puerta de guillotina más demandados de la marca ATRA por su sólida fabricación en acero, la sobriedad de sus líneas y las diversas configuraciones en cuanto a elección de interior refractario en ladrillo o paneles verticales ya sean en color anaranjado o negro. Opcionalmente, puede optar entre las diversas opciones de marco con volumen y espesor de 2 cm, o con el marco fino de diversas anchuras.



MARCO ESP. 20 MM X 50 MM

ATRAFLAM 16/9 800

Este hogar de leña de formato apaisado 16/9 ofrece una gran visión de fuego por la amplitud de su cámara de combustión. Su puerta de cristal con serigrafía negra le permite apertura lateral para limpieza o de guillotina para carga de combustible. También dispone de toma de aire exterior. Todo son ventajas en este modelo !

ATRAFLAM 16/9 800 PLUS

La versión PLUS de este hogar cumple con las exigencias medioambientales más estrictas. Con estanqueidad reforzada, es idónea para las viviendas recientes de bajo consumo energético. En el aspecto técnico, una cortina de aire protege el cristal y mantiene la visión de las llamas. Un sólo mando de regulación controla todas las entradas de aire para una utilización sin complicaciones. Todo un PLUS!



ATRAFLAM 16/9 1000 PLUS

La última incorporación a la colección ATRA de hogares de una cara responde a las exigencias de las viviendas modernas: tamaño contenido para ahorro de espacio, estanqueidad reforzada, doble combustión, cortina de aire para limpieza de cristal, y toma de aire exterior. Todo con una gran cámara de combustión, inmejorable visión de fuego en un diseño elegante. Aún más PLUS!

MODELOS UNA CARA

GRAN CAPACIDAD

La marca Atra presenta gran variedad de hogares de acero con puerta de guillotina. De ellos, posiblemente el de mayor capacidad sea el hogar Atraflam 16/9 900, con su cristal de 90 cm de visión de fuego, y su cámara de combustión de casi 50 cm de fondo.





MARCO FINO DE 50 MM

MARCOS ATRA PARA HOGARES DE UNA CARA

La mayoría de hogares Atra de una cara admiten marcos opcionales de acero regulables en profundidad para decorar y facilitar la instalación

VARIANTES PROPUESTAS

Marco fino con anchura 1,5 o 5 cm.
(fotografías doble página)

Marco grosor 2 cm y anchura 50 mm
(fotografía página anterior)



MARCO FINO DE 15 MM

ATRAFLAM 16/9 900

Este hogar de leña en acero ofrece un gran ventanal al fuego en formato 16/9 con puerta escamoteable o de apertura lateral. Gran capacidad y potencia nominal de 13 kW y bajas emisiones de CO para un uso ecológico.



MODELOS EN ESQUINA

CON LA VISTA PUESTA EN DOS AMBIENTES

Presentamos la serie de hogares de guillotina más vendida de la gama de hogares de esquina Atra. Este diseño ofrece un formato muy contemporáneo ya sea en un formato clásico, o más apaisado, con un discreto vidrio serigrafiado. En el aspecto técnico, presenta un sistema de combustión limpia y estanca, y un nuevo sistema de puerta elevable que permite el sellado continuo de la puerta. Para mantenimiento o limpieza de cristal la puerta de esta serie también se abre lateralmente.



ATRAFLAM 800 VISION VL

Dos versiones:

- 🔥 Atraflam 800 VISION VLG
(cristal lateral izquierdo)
- 🔥 Atraflam 800 VISION VLD (foto)
(cristal lateral derecho)

Ambos modelos admiten las siguientes opciones y accesorios:

OPCIONES

- 🔥 Paneles o ladrillos refractarios
- 🔥 Interiores en color anaranjado o negro

ACCESORIO

- 🔥 Marco en acero negro



ATRAFLAM 16/9 800 VL

Dos versiones:

- 🔥 Atraflam 16/9 800 VLG (foto)
(cristal lateral izquierdo)
- 🔥 Atraflam 16/9 800 VLD
(cristal lateral derecho)



MODELOS DOBLE CARA

SEPARACIÓN DE AMBIENTES

Los hogares de doble cara de Atra pueden emplearse como elemento de unión entre habitaciones separadas, o como elemento de separación de ambientes en salas de gran tamaño. Accesibles desde cualquiera de las dos caras, ambas puertas son escamoteables y pueden incorporar los mismo marcos decorativos de acero que los modelos de una sola cara.



ATRAFLAM 16/9 900 DF

El doble acristalamiento de esta chimenea, en formato 16/9 permite aprovechar plenamente la visión de fuego con mayores posibilidades. Este modelo es ideal como chimenea central o para separar ambientes o habitaciones. Su cristal serigrafiado negro resalta la elegancia de sus líneas.



ATRAFLAM 750 DF

Con su doble puerta en formato 3/4, esta chimenea ofrece una visión de fuego de altura para disfrutar al máximo de las llamas, donde sea que se encuentre en la habitación. Este modelo es ideal como chimenea central o para separar habitaciones. Su cristal negro serigrafiado subraya con elegancia la simplicidad de sus líneas.



MODELOS TRES CARAS

GRAN ÁNGULO Y VISIÓN DE FUEGO

Instalados en un espacio central, o como separador de ambientes, estas chimeneas de líneas rectas y limpias, con sus tres cristales invitan a contemplar las llamas desde cualquier ángulo de la habitación.



ATRAFLAM 750 3V

Si está buscando un hogar de leña a 3 caras con visión de fuego de 180° y formato 3/4, este modelo está hecho para usted.



ATRAFLAM 16/9 800 3V

Para los amantes de las llamas, enamórese de esta chimenea de leña de 3 cristales para disfrutar del espectáculo de fuego desde todos los ángulos. Su cristal negro serigrafiado subraya con elegancia la simplicidad de sus líneas.

Además de la apertura de puerta vertical, el conjunto de la puerta de 3 cristales se extrae horizontalmente para facilitar las labores de mantenimiento o limpieza.



PENINSULA ATRA

PROFUNDIDAD Y VISIÓN DE FUEGO

Con sus 3 cristales y su gran profundidad, esta robusta chimenea de acero fabricada en Francia es ideal para separar ambientes o como chimenea central.

¡El auténtico espectáculo de las llamas desde cualquier ángulo!



ATRAFLAM 900 EPI

- 🔥 Hogar de tres cristales, con puerta escamoteable
- 🔥 Interior con ladrillos refractarios negros o anaranjados
- 🔥 Cristales laterales de 90 cm
- 🔥 Potencia nominal: 12 kW
- 🔥 Múltiples posibilidades de decoración

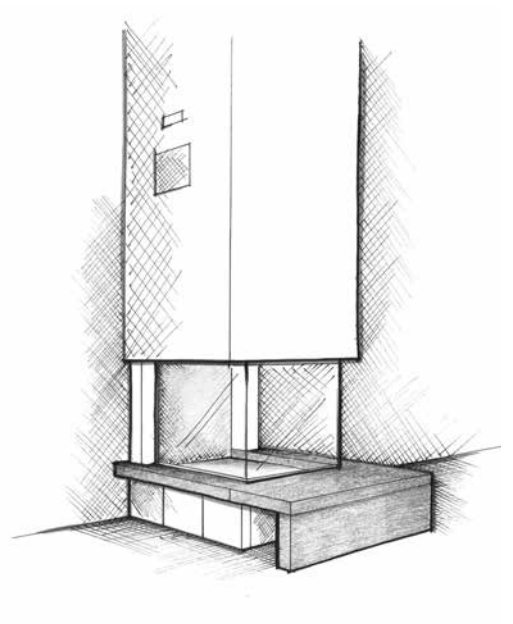

PENINSULA SCAN

SEPARADOR DE AMBIENTES

Esta chimenea de la marca danesa de diseño Scan ofrece en un tamaño y potencia más contenidos un separador de ambientes inmejorable, con un impresionante 83% de eficiencia térmica.





SCAN 5005

- 🔥 Hogar de tres cristales, con puerta escamoteable
- 🔥 Cristales laterales de 70 cm
- 🔥 Potencia nominal: 4,8 kW
- 🔥 Marco opcional



LAS ECO-LABELS



Este logo indica que los modelos incorporan una entrada de aire secundaria o terciaria que facilita la famosa doble combustión Jøtul.



Nuestros productos con "closed combustion" se pueden equipar con una toma de aire del exterior, canalizable a través del suelo o de la pared. Esta conexión reduce el consumo de aire de la habitación, mejorando la eficiencia energética de la instalación, y siendo la solución perfecta para casas de bajo consumo energético.

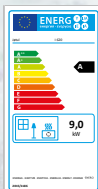

El etiquetado energético de nuestros aparatos le guía en la elección de nuestros hogares o cassetes y le informa sobre los aparatos más eficientes y con menor impacto en el medio ambiente.

UN CALOR ECONÓMICO

La doble combustión Jøtul permite alcanzar eficiencias energéticas elevadas y reducir significativamente el consumo de leña (de 20 a 30% en comparación con un aparato convencional). En un mundo en el que el precio de la energía no para de aumentar, comprar un hogar Jøtul o Atra es garantía de adquirir una fuente de calefacción segura y económica.

Frente a la constante amenaza de subida del coste del fuel, el gas y la electricidad, la leña está cada vez más presente como el combustible más económico para calentar su casa.

PRESTACIONES RECONOCIDAS

Todos nuestros hogares están fabricados y conformes a la norma europea EN-13229.

UN CALOR ECOLÓGICO

Utilizar leña como combustible es igualmente un gesto por el planeta, y una participación en la lucha contra el efecto invernadero. Como toda combustión, la leña supone emisiones de CO₂, pero globalmente la combustión de leña es neutra con el ciclo del CO₂. Esto se explica debido a que el CO₂ que se produce con la combustión no excede de la cantidad de ese gas que absorbe un nuevo árbol en crecimiento. Desde un punto de vista social, la industria de la leña es generadora de empleo rural y es facilitadora de la cohesión social. En España la superficie de bosque no para de crecer, y ni siquiera se utiliza un tercio de lo que crece anualmente.

Pero además, no se nos ocurre forma más placentera de entrar en calor que delante de un agradable fuego de leña en su hogar.

DATOS TÉCNICOS

DESCUBRA NUESTROS MODELOS



MODELOS UNA CARA

Jøtul I 520 F



Acabado :	pintura negro mate
Potencia máxima :	12 kW
Potencia nominal :	7 kW
Índice de eficiencia energética :	102,7
Capacidad calorífica :	350 m ³
Eficiencia :	77 %
Emisiones de CO :	0,07 %
Emisiones de partículas :	14 mg/Nm ³
Alt. x Anch. x Prof. :	499 x 670 x 431 mm
Peso :	110 kg
Ø salida de humos :	150 mm
Salida de humos :	superior y trasera (45°)
Longitud de troncos :	50 cm
Opciones :	kit de bisagra derecha, cajón distribuidor de aire caliente Ø 150 mm, soporte de hogar con 4 patas regulables, kit de acumulación de calor, kit de toma de aire exterior Ø 100 mm

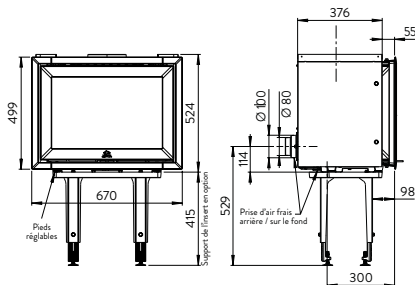

Jøtul I 570



Acabado :	pintura negro mate, doble pared interior esmalte blanco
Potencia máxima :	17 kW
Potencia nominal :	14 kW
Índice de eficiencia energética :	102,7
Capacidad calorífica :	400 m ³
Eficiencia :	77 %
Emisiones de CO :	0,085 %
Emisiones de partículas :	19 mg/Nm ³
Alt. x Anch. x Prof. :	575 x 740 x 451 mm
Peso :	220 kg
Ø salida de humos :	200 mm
Salida de humos :	superior
Longitud de troncos :	55 cm
Opciones :	cajón distribuidor de aire, cajón cenicero, marco de acero negro, kit de acumulación de calor

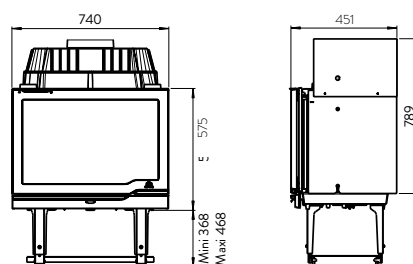

Jøtul I 620 F



Acabado :	pintura negro mate
Potencia máxima :	14 kW
Potencia nominal :	9 kW
Índice de eficiencia energética :	102,7
Capacidad calorífica :	400 m ³
Eficiencia :	77 %
Emisiones de CO :	0,07 %
Emisiones de partículas :	5 mg/Nm ³
Alt. x Anch. x Prof. :	499 x 800 x 432 mm
Peso :	171 kg
Ø salida de humos :	150 mm
Salida de humos :	superior
Longitud de troncos :	60 cm
Opciones :	kit de acumulación de calor , cajón distribuidor de aire Ø 125 mm y Ø 150 mm, soporte de hogar con 4 patas regulables, kit de toma de aire exterior Ø 100 mm

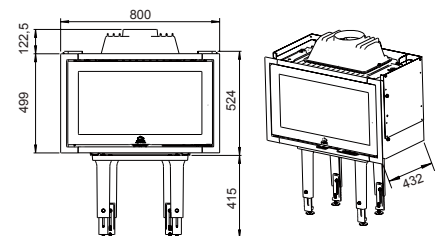

MODELOS UNA CARA



Jøtul I 18 Harmony



Acabado :	esmalte azul-negro
Potencia máxima :	17 kW
Potencia nominal :	10 kW
Índice de eficiencia energética :	108,5
Capacidad calorífica :	400 m ³
Eficiencia :	81 %
Emisiones de CO :	0,09 %
Emisiones de partículas :	27 mg/Nm ³
Alt. x Anch. x Prof. :	597 x 746 x 600 mm
Peso :	186 kg
Ø salida de humos ext. :	200 mm
Ø salida de humos int. :	175 mm
Salida de humos :	superior y trasera
Longitud de troncos :	50 cm
Opciones :	cajón distribuidor de aire, decorativos laterales esmalte azul-negro

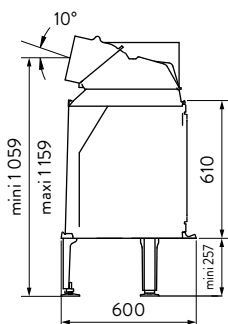
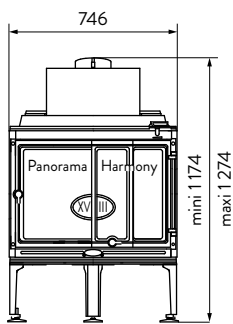

Jøtul I 18 Panorama



Acabado :	esmalte azul-negro
Potencia máxima :	17 kW
Potencia nominal :	10 kW
Índice de eficiencia energética :	108,5
Capacidad calorífica :	400 m ³
Eficiencia :	81 %
Emisiones de CO :	0,09 %
Emisiones de partículas :	27 mg/Nm ³
Alt. x Anch. x Prof. :	597 x 746 x 600 mm
Peso :	186 kg
Ø salida de humos ext. :	200 mm
Ø salida de humos int. :	175 mm
Salida de humos :	superior y trasera
Longitud de troncos :	50 cm
Opciones :	cajón distribuidor de aire, decorativos laterales esmalte azul-negro

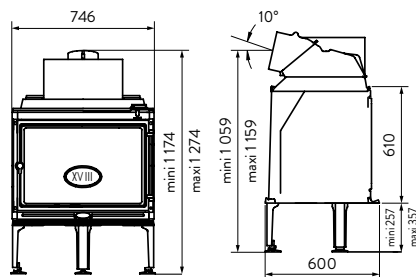

Atraflam 780 SF



Acabados :	cristal serigrafiado negro, ladrillo refractario o paneles refractarios anaranjados o negros
Potencia nominal :	12 kW
Índice de eficiencia energética :	102
Eficiencia :	77,3 %
Emisiones de CO :	0,05 %
Emisiones de partículas :	35 mg/Nm ³
Alt. x Anch. x Prof. :	1480 x 952 x 502,5 mm
Peso :	295 kg
Ø salida de humos :	227 mm
Opcional :	marco de acero negro de 1,5 o 5 cm
Se entrega con paraleños n° 7	

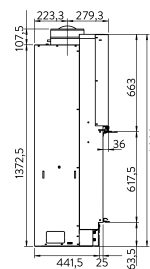
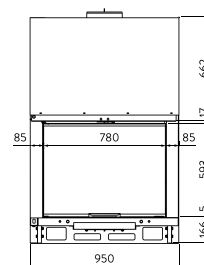

MODELOS UNA CARA



Atraflam 16/9 600



Acabados : cristal serigrafiado negro,
ladrillo refractario o paneles refractarios
anaranjados o negros

Potencia nominal : 8 kW

Índice de eficiencia energética : 109

Eficiencia : 82 %

Emisiones de CO : 0,12 %

Emisiones de partículas : 31 mg/Nm³

Alt. x Anch. x Prof. : 1 014 x 802 x 502,5 mm

Peso : 191 kg

Ø salida de humos : 177 mm

Opcional : marco de acero negro de 1,5 o 5 cm

Se entrega con paraleños n° 6

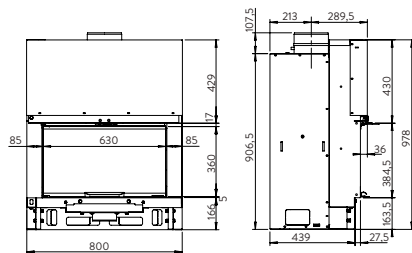

Atraflam 16/9 800



Acabados : cristal serigrafiado negro,
ladrillo refractario o paneles refractarios
anaranjados o negros

Potencia nominal : 10 kW

Índice de eficiencia energética : 104

Eficiencia : 78,6 %

Emisiones de CO : 0,10 %

Emisiones de partículas : 14 mg/Nm³

Alt. x Anch. x Prof. : 1 134 x 952 x 502,5 mm

Peso : 247 kg

Ø salida de humos : 177 mm

Opcional : marco de acero negro de 1,5 o 5 cm

Se entrega con paraleños n° 7

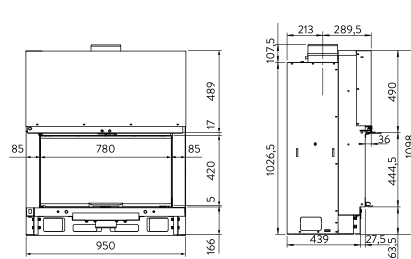

Atraflam 16/9 800 SHD



Acabados : cristal serigrafiado negro,
ladrillo refractario o paneles refractarios
anaranjados o negros,
marco decorativo integrado de 2,5 cm

Potencia nominal : 10 kW

Índice de eficiencia energética : 104

Eficiencia : 78,6 %

Emisiones de CO : 0,10 %

Emisiones de partículas : 14 mg/Nm³

Alt. x Anch. x Prof. : 1 134 x 950 x 479 mm

Peso : 216 kg

Ø salida de humos : 177 mm

Se entrega con paraleños n° 7

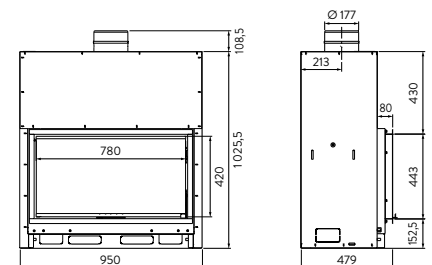

MODELOS UNA CARA

Atraflam 16/9 800 PLUS



Acabados : cristal serigrafiado negro,
ladrillo refractario o paneles refractarios
anaranjados o negros

Potencia nominal : 10 kW

Índice de eficiencia energética : 101,1

Eficiencia : 76,6 %

Emisiones de CO : 0,10 %

Emisiones de partículas : 38 mg/Nm³

Alt. x Anch. x Prof. : 1212 x 930 x 512,5 mm

Peso : 273 kg

Ø salida de humos : 177 mm

Opcional : marco de acero negro de 1,5 o 5 cm

Se entrega con paraleños n° 7

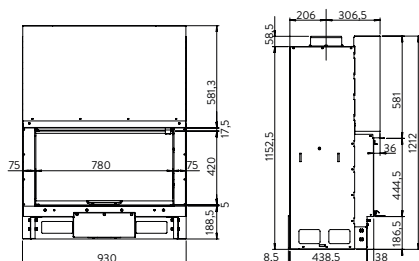

Atraflam 16/9 900



Acabados : cristal serigrafiado negro,
ladrillos refractarios anaranjados o negros

Potencia nominal : 13 kW

Índice de eficiencia energética : 102

Eficiencia : 77,2 %

Emisiones de CO : 0,09 %

Emisiones de partículas : 15 mg/Nm³

Alt. x Anch. x Prof. : 1377 x 1070 x 645,5 mm

Peso : 372 kg

Ø salida de humos : 247 mm

Opciones : marco de acero negro de 1,5 o 5 cm,
paraleños n° 2

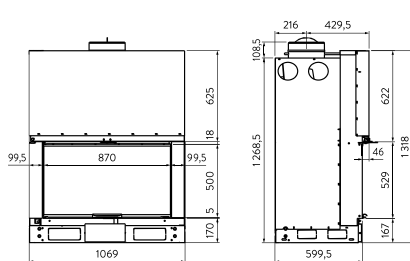

Atraflam 16/9 1000 PLUS



Acabados : cristal serigrafiado negro,
ladrillo refractario o paneles refractarios
anaranjados o negros

Potencia nominal : 12 kW

Índice de eficiencia energética : 98,8

Eficiencia : 75 %

Emisiones de CO : 0,10 %

Alt. x Anch. x Prof. : 1343 x 1170 x 512,5 mm

Peso : 366 kg

Ø salida de humos : 197 mm

Opcional : marco de acero negro de 1,5 o 5 cm

Se entrega con paraleños n° 8

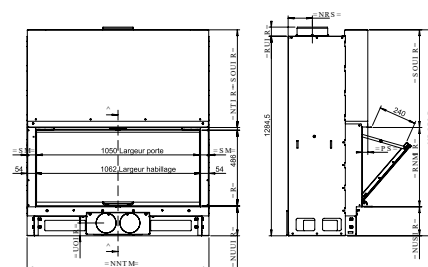

MODELOS UNA CARA



Scan 5001



Acabado :	pintura negro mate
Potencia máxima :	8 kW
Potencia nominal :	5 kW
Índice de eficiencia energética :	112,8
Capacidad calorífica :	50-260 m ³
Eficiencia :	84 %
Emisiones de CO :	0,09 %
Emisiones de partículas :	16 mg/Nm ³
Alt. x Anch. x Prof. :	962 x 419 x 440 mm (carcasa de convección)
Peso :	105 kg
Ø exterior salida de humos :	150 mm
Longitud de troncos :	30 cm
Opciones :	marco de acero negro, kit de acumulación de calor, escudo térmico / caja de convección, caja de conexión para toma de aire exterior Ø100 mm

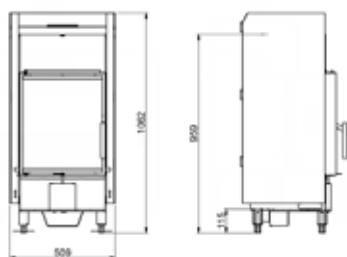

Scan 5002



Acabado :	pintura negro mate
Potencia máxima :	9 kW
Potencia nominal :	4,8 kW
Índice de eficiencia energética :	111,4
Capacidad calorífica :	50-260 m ³
Eficiencia :	83 %
Emisiones de CO :	0,08 %
Emisiones de partículas :	18 mg/Nm ³
Alt. x Anch. x Prof. :	882 x 589 x 370 mm (carcasa de convección)
Peso :	117 kg
Ø exterior salida de humos :	150 mm
Longitud de troncos :	45 cm
Opciones :	marco de acero negro, kit de acumulación de calor, escudo térmico / caja de convección, caja de conexión para toma de aire exterior Ø100 mm

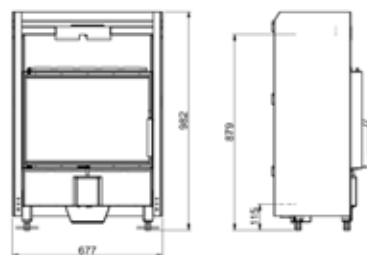

MODELOS ESQUINA



Jøtul I 520 FL / FR



Acabados : pintura negro mate,
cristal lateral izquierdo (FL, foto) o derecho (FR)

Potencia máxima : 12 kW

Potencia nominal : 7 kW

Índice de eficiencia energética : 102,7

Capacidad calorífica : 350 m³

Eficiencia : 77 %

Emisiones de CO : 0,07 %

Emisiones de partículas : 14 mg/Nm³

Alt. x Anch. x Prof. : 499 x 632 x 431 mm

Peso : 110 kg

Ø salida de humos : 150 mm

Salida de humos : superior y trasera (45°)

Longitud de troncos : 50 cm

Opciones : kit de bisagra derecha,
soporte de hogar con 4 patas regulables,
kit de acumulación de calor,
kit de toma de aire exterior Ø100 mm,
cajón distribuidor de aire caliente Ø150 mm

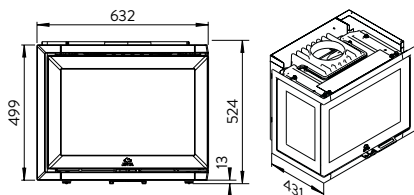

Jøtul I 620 FL / FR



Acabados : pintura negro mate,
cristal lateral izquierdo (FL, foto) o derecho (FR)

Potencia máxima : 14 kW

Potencia nominal : 9 kW

Índice de eficiencia energética : 102,7

Capacidad calorífica : 400 m³

Eficiencia : 77 %

Emisiones de CO : 0,07 %

Emisiones de partículas : 5 mg/Nm³

Alt. x Anch. x Prof. : 499 x 762 x 431 mm

Peso : 162 kg

Ø salida de humos : 150 mm

Salida de humos : superior

Longitud de troncos : 60 cm

Opciones : kit de acumulación de calor,
soporte de hogar con 4 patas regulables,
kit de toma de aire exterior Ø100 mm,
cajón distribuidor de aire Ø125 mm y Ø150 mm

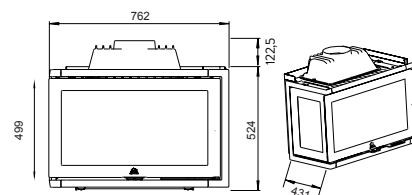

MODELOS ESQUINA



Atraflam 800 VISION VL



Acabados : cristal serigrafiado negro,
ladrillo refractario o paneles refractarios
anaranjados o negros,
cristal lateral izquierdo (VLG) o dcho. (VLD, foto)

Potencia nominal : 14 kW

Índice de eficiencia energética : 101

Eficiencia : 76,8 %

Emisiones de CO : 0,09 %

Emisiones de partículas : 36 mg/Nm³

Alt. x Anch. x Prof. : 1471,5 x 911,5 x 529 mm

Peso : 277 kg

Ø salida de humos : 197 mm

Opcional : marco de acero negro de 5 cm

Se entrega con paraleños n° 7

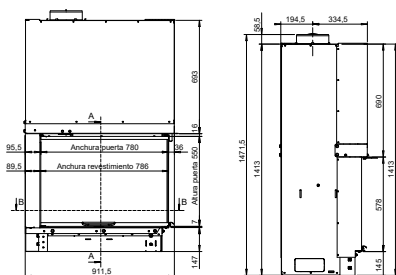

Atraflam 16/9 800 VL



Acabados : cristal serigrafiado negro,
ladrillo refractario o paneles refractarios
anaranjados o negros,
cristal lateral izquierdo (VLG) o dcho. (VLD, foto)

Potencia nominal : 10 kW

Índice de eficiencia energética : 111,4

Eficiencia : 83,7 %

Emisiones de CO : 0,09 %

Emisiones de partículas : 32 mg/Nm³

Alt. x Anch. x Prof. : 1214 x 910 x 527,5 mm

Peso : 240 kg

Ø salida de humos : 177 mm

Opcional : marco de acero negro de 5 cm

Se entrega con paraleños n° 7

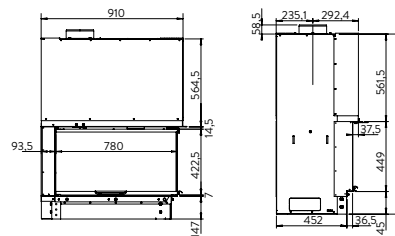

MODELOS ESQUINA



Scan 1008



Acabados :	pintura negro mate, cristal lateral
Potencia máxima :	8 kW
Potencia nominal :	6 kW
Índice de eficiencia energética :	112,8
Capacidad calorífica :	50-300 m ³
Eficiencia :	84 %
Emisiones de CO :	0,06 %
Emisiones de partículas :	< 6 mg/Nm ³
Alt. x Anch. x Prof. :	794 x 424 x 420 mm (carcasa de convección)
Peso :	82 kg
Ø exterior salida de humos :	150 mm
Longitud de troncos :	30 cm
Opciones :	kit de acumulación de calor, kit de toma de aire exterior Ø100 mm

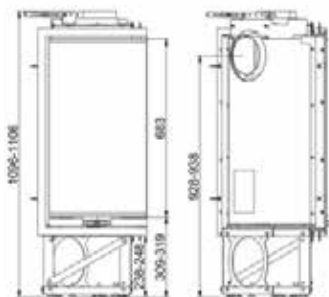

Scan 5003



Acabados :	pintura negro mate, cristal lateral izquierdo (FL, foto) o derecho (FR)
Potencia máxima :	9 kW
Potencia nominal :	5,7 kW
Índice de eficiencia energética :	114,3
Capacidad calorífica :	60-340 m ³
Eficiencia :	85 %
Emisiones de CO :	0,08 %
Emisiones de partículas :	11 mg/Nm ³
Alt. x Anch. x Prof. :	937 x 600 x 375 mm (incluye carcasa de convección)
Peso :	115 kg
Ø exterior salida de humos :	150 mm
Longitud de troncos :	45 cm
Opciones :	marco de acero negro, kit de acumulación de calor, escudo térmico / caja de convección, caja de conexión para toma de aire exterior Ø100 mm

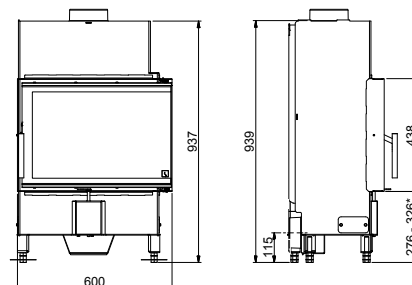

MODELOS 3 CRISTALES



Jøtul I 520 FRL



Acabados :	pintura negro mate
Potencia máxima :	12 kW
Potencia nominal :	7 kW
Índice de eficiencia energética :	102,7
Capacidad calorífica :	350 m ³
Eficiencia :	77 %
Emisiones de CO :	0,07 %
Emisiones de partículas :	14 mg/Nm ³
Alt. x Anch. x Prof. :	499 x 594 x 431 mm
Peso :	110 kg
Ø salida de humos :	150 mm
Salida de humos :	superior y trasera (45°)
Longitud de troncos :	50 cm
Opciones :	kit de bisagra derecha, soporte de hogar con 4 patas regulables, kit de acumulación de calor, caja de conexión para toma de aire exterior Ø100 mm, cajón distribuidor de aire caliente Ø150 mm

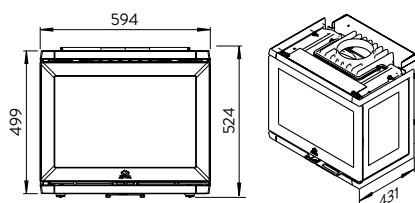

Jøtul I 620 FRL



Acabados :	pintura negro mate
Potencia máxima :	14 kW
Potencia nominal :	9 kW
Índice de eficiencia energética :	102,7
Capacidad calorífica :	400 m ³
Eficiencia :	77 %
Emisiones de CO :	0,07 %
Emisiones de partículas :	5 mg/Nm ³
Alt. x Anch. x Prof. :	499 x 723 x 431 mm
Peso :	153 kg
Ø salida de humos :	150 mm
Salida de humos :	superior
Longitud de troncos :	60 cm
Opciones :	kit de acumulación de calor, soporte de hogar con 4 patas regulables, kit de toma de aire exterior Ø100 mm, cajón distribuidor de aire Ø125 mm y Ø150 mm

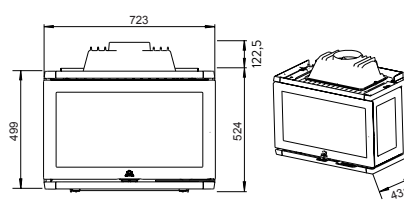

MODELOS 3 CRISTALES

Atraflam 750 3V



Acabados :	pintura negro mate, ladrillos refractarios anaranjados o negros
Potencia nominal :	11 kW
Índice de eficiencia energética :	106
Eficiencia :	79,7 %
Emisiones de CO :	0,10 %
Emisiones de partículas :	24 mg/Nm ³
Alt. x Anch. x Prof. :	1387 x 865 x 617 mm
Peso :	275 kg
Ø salida de humos :	227 mm
Opcional :	paraleños n° 2

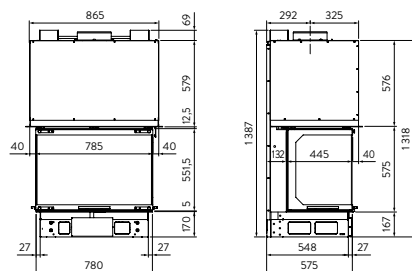

Atraflam 16/9 800 3V



Acabados :	cristal serigrafado negro, ladrillo refractario o paneles refractarios anaranjados o negros
Potencia nominal :	10 kW
Índice de eficiencia energética :	101,1
Eficiencia :	76,6 %
Emisiones de CO :	0,12 %
Emisiones de partículas :	42 mg/Nm ³
Alt. x Anch. x Prof. :	1203,5 x 856 x 527 mm
Peso :	221 kg
Ø salida de humos :	177 mm
Opcional :	marco de acero negro 5 cm
Se entrega con paraleños n° 7	

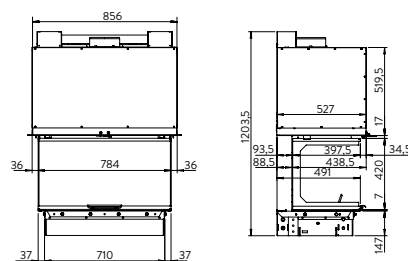

Atraflam 900 3V



Acabados :	pintura negro mate, ladrillos refractarios anaranjados o negros
Potencia nominal :	13 kW
Índice de eficiencia energética :	102
Eficiencia :	77,2 %
Emisiones de CO :	0,09 %
Emisiones de partículas :	15 mg/Nm ³
Alt. x Anch. x Prof. :	1507,5 x 1000 x 678,5 mm
Peso :	379 kg
Ø salida de humos :	247 mm
Opcional :	paraleños n° 2

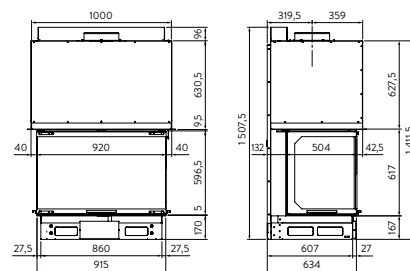

MODELOS 3 CRISTALES



Atraflam 900 EPI



Acabados : pintura negro mate,
ladrillos refractarios anaranjados o negros

Potencia nominal : 12 kW

Índice de eficiencia energética : 93

Eficiencia : 71,1 %

Emisiones de CO : 0,22 %

Alt. x Anch. x Prof. : 1508 x 693 x 1043,5mm

Peso : 320 kg

Ø salida de humos : 277 mm

Se entrega con paraleños nº 3

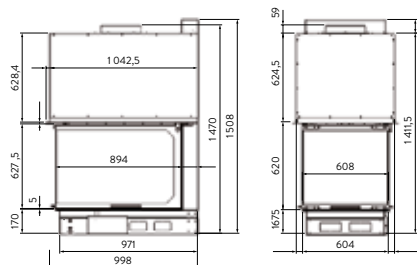

Scan 5005



Acabado : pintura negro mate

Potencia máxima : 9 kW

Potencia nominal : 4,8 kW

Índice de eficiencia energética : 111,4

Capacidad calorífica : 50-260 m³

Eficiencia : 83 %

Emisiones de CO : 0,08 %

Emisiones de partículas : 18 mg/Nm³

Alt. x Anch. x Prof. : 882 x 589 x 370 mm
(carcasa de convección)

Peso : 117 kg

Ø exterior salida de humos : 150 mm

Longitud de troncos : 45 cm

Opciones : marco de acero negro,
kit de acumulación de calor,
escudo térmico / distribución de aire,
caja de conexión para toma de aire exterior Ø 100 mm

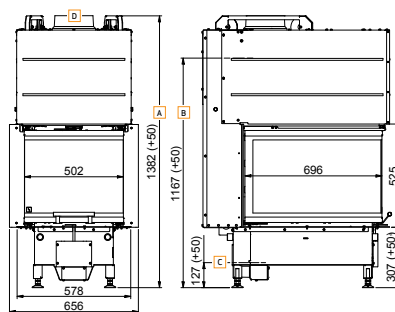

MODELOS DOBLE CARA

Atraflam 750 DF



Acabados : cristal serigrafiado negro,
ladrillos refractarios anaranjados o negros

Potencia nominal : 11 kW

Índice de eficiencia energética : 106

Eficiencia : 79,7 %

Emisiones de CO : 0,10 %

Alt. x Anch. x Prof. : 1371,5 x 966 x 702 mm

Peso : 329 kg

Ø salida de humos : 247 mm

Opcional : marco de acero negro de 1,5 o 5 cm

Se entrega con paraleños nº 3

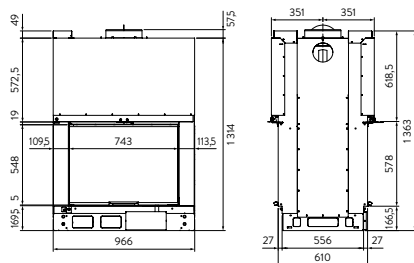

Atraflam 16/9 900 DF



Acabados : cristal serigrafiado negro,
ladrillos refractarios anaranjados o negros

Potencia nominal : 12 kW

Índice de eficiencia energética : 99

Eficiencia : 75 %

Emisiones de CO : 0,05 %

Emisiones de partículas : 50 mg/Nm³

Alt. x Anch. x Prof. : 1377 x 1069 x 702 mm

Peso : 385 kg

Ø salida de humos : 277 mm

Opcional : marco de acero negro de 1,5 o 5 cm

Se entrega con paraleños nº 3

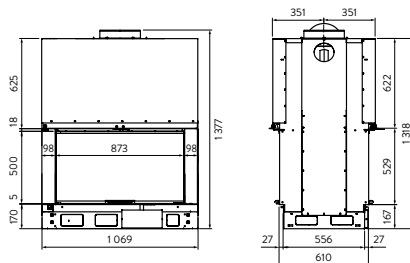

Scan DSA 12



Acabado : pintura negro mate, se entrega con 2
marcos estándar 67,6 x 90 mm

Potencia máxima : 12 kW

Potencia nominal : 9 kW

Índice de eficiencia energética : 107

Capacidad calorífica : 75-460 m³

Eficiencia : 80 %

Emisiones de CO : 0,09 %

Emisiones de partículas : 31 mg/Nm³

Alt. x Anch. x Prof. : 989 x 900 x 460 mm
(carcasa de convección incluida)

Peso : 210 kg

Ø exterior salida de humos : 180 mm

Longitud de troncos : 50 cm

Opcional : kit de conexión de toma de aire del
exterior Ø 100 mm

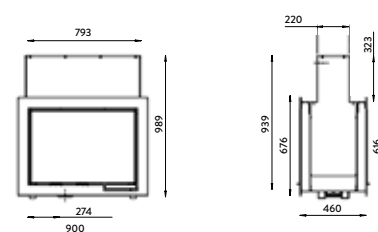

CASETES



Scan 1003



Acabados : cristal serigrafiado negro,
marco de acero negro
y maneta en cristal tintado en negro
interior refractario blanco

Potencia máxima : 10 kW
Potencia nominal : 7,2 kW
Índice de eficiencia energética : 108,5
Capacidad calorífica : 75-340 m³
Eficiencia : 81 %
Emisiones de CO : 0,09 %
Emisiones de partículas : 29mg/Nm³
Alt. x Anch. x Prof. : 570 x 650 x 438 mm
(carcasa de convección)
Peso : 121 kg
Ø exterior salida de humos : 150 mm
Longitud de troncos : 50 cm
Opcional : kit de conexión de toma de
aire exterior Ø 100 mm

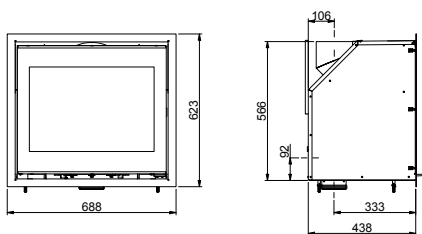

Scan 1004



Acabados : cristal serigrafiado negro,
marco de acero negro
y maneta en cristal tintado en negro
interior refractario blanco

Potencia máxima : 12 kW
Potencia nominal : 8 kW
Índice de eficiencia energética : 108,5
Capacidad calorífica : 75-380 m³
Eficiencia : 81 %
Emisiones de CO : 0,09 %
Emisiones de partículas : 29 mg/Nm³
Alt. x Anch. x Prof. : 570 x 800 x 438 mm
(carcasa de convección)
Peso : 125 kg
Ø exterior salida de humos : 150 mm
Longitud de troncos : 65 cm
Opcional : kit de conexión de toma de
aire exterior Ø 100 mm

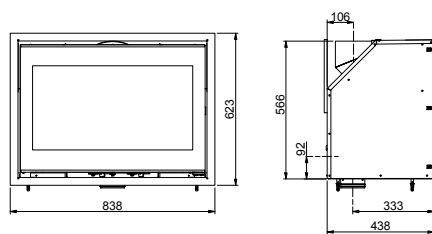

CASETES



Scan 1005



A+



Acabados :	cristal serigrafiado negro, marco de acero negro y maneta en cristal tintado en negro interior refractario blanco
Potencia máxima :	8 kW
Potencia nominal :	6 kW
Índice de eficiencia energética :	109,9
Capacidad calorífica :	50-300 m ³
Eficiencia :	82 %
Emisiones de CO :	0,07 %
Emisiones de partículas :	19 mg/Nm ³
Alt. x Anch. x Prof. : (carcasa de convección)	470 x 650 x 438 mm
Peso :	113 kg
Ø exterior salida de humos :	150 mm
Longitud de troncos :	50 cm
Opcional :	kit de conexión de toma de aire exterior Ø 100 mm

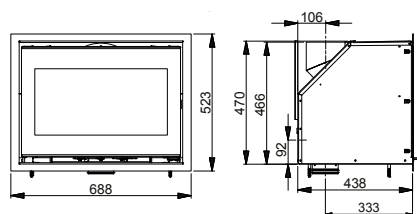

Scan 1006



A+



Acabados :	cristal serigrafiado negro, marco de acero negro y maneta en cristal tintado en negro interior refractario blanco
Potencia máxima :	10 kW
Potencia nominal :	6 kW
Índice de eficiencia energética :	109,9
Capacidad calorífica :	75-340 m ³
Eficiencia :	82 %
Emisiones de CO :	0,06 %
Emisiones de partículas :	19 mg/Nm ³
Alt. x Anch. x Prof. : (carcasa de convección)	470 x 800 x 438 mm
Peso :	132 kg
Ø exterior salida de humos :	150 mm
Longitud de troncos :	65 cm
Opcional :	kit de conexión de toma de aire exterior Ø 100 mm

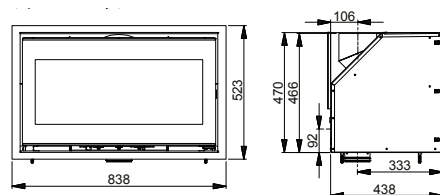

CASETES



Jøtul C 24



Acabados : pintura negro mate con marco estrecho 15 mm o marco ancho 40 mm

Potencia máxima : 10 kW

Potencia nominal : 7 kW

Índice de eficiencia energética : 104,1

Capacidad calorífica : 250 m³

Eficiencia : 78 %

Emisiones de CO : 0,06 %

Emisiones de partículas : 5 mg/Nm³

Alt. x Anch. x Prof.

- cámara de convección : 500 x 694 x 441 mm
- frente con marco 15 mm : 510 x 705 mm
- frente con marco 40 mm : 558 x 755 mm

Peso : 136 kg

Ø salida de humos : 150 mm

Salida de humos : superior

Longitud de troncos : 50 cm

Opciones : turbina tangencial con caja de control exterior, kit de toma de aire exterior Ø 100 mm,

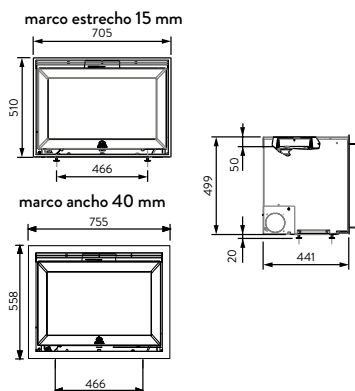

Jøtul C 620



Acabados : pintura negro mate, con marco estrecho 25 mm o ancho 50 mm

Potencia máxima : 14 kW

Potencia nominal : 8 kW

Índice de eficiencia energética : 104,1

Capacidad calorífica : 300 m³

Eficiencia : 78 %

Emisiones de CO : 0,05 %

Emisiones de partículas : 11 mg/Nm³

Alt. x Anch. x Prof.

- cámara de convección : 596 x 779 x 488 mm
- frente con marco 25 mm : 631 x 809 mm
- frente con marco 50 mm : 681 x 859 mm

Peso : 172 kg

Ø salida de humos : 150 mm

Salida de humos : superior

Longitud de troncos : 60 cm

Opcional : doble turbina tangencial con caja de control exterior

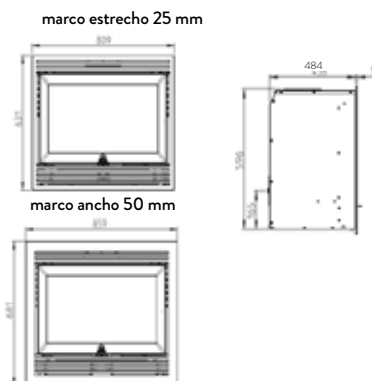

A dramatic landscape featuring a tall, jagged rock formation and a cliff edge with a person standing on it, set against a cloudy sky. The scene is captured in a cinematic style with warm, golden light. The text "DÉJESE INSPIRAR POR LA NATURALEZA" is overlaid in white, bold, sans-serif font.

**DÉJESE INSPIRAR POR
LA NATURALEZA**

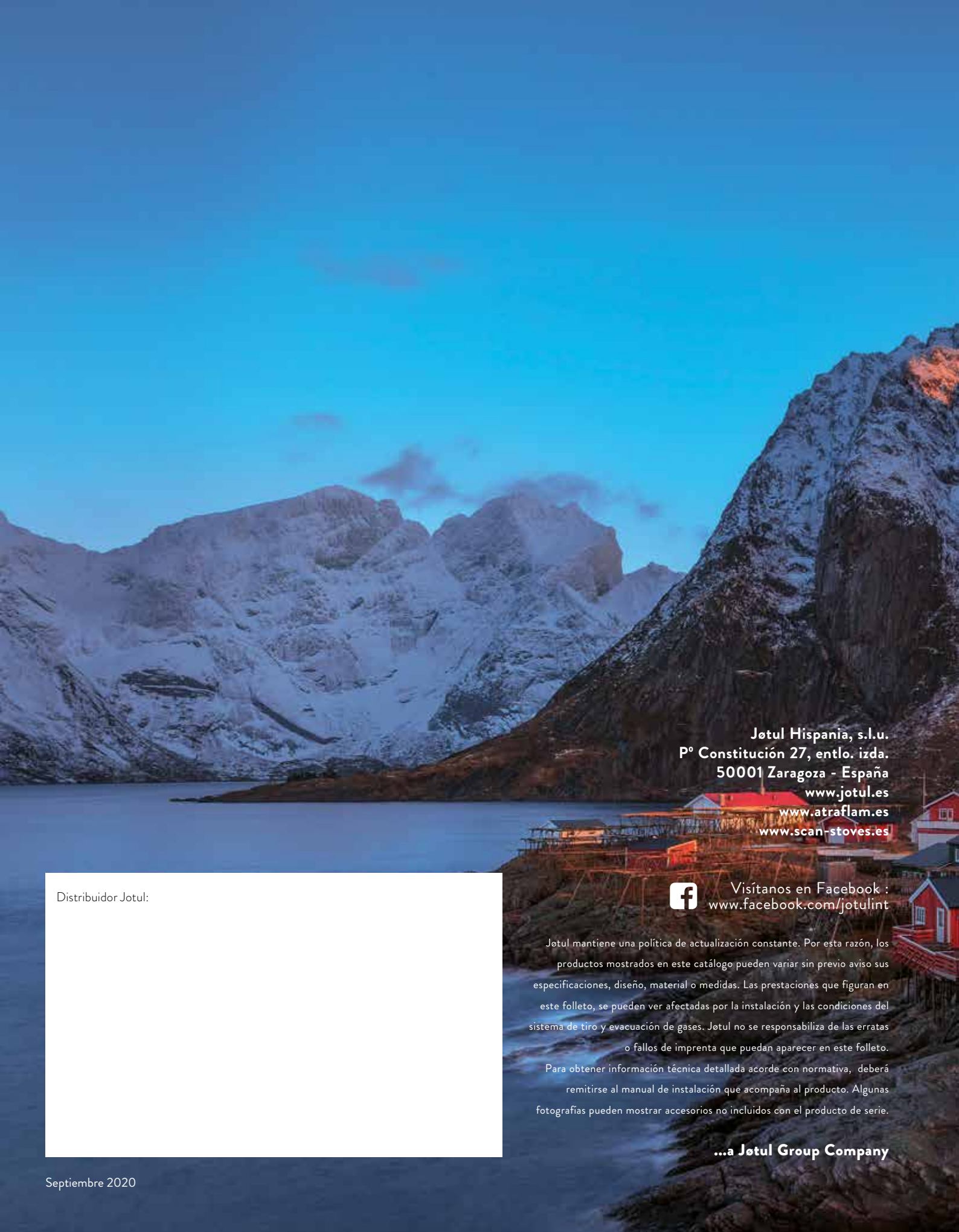

Jøtul Hispania, s.l.u.
Pº Constitución 27, entlo. izda.
50001 Zaragoza - España
www.jotul.es
www.atraflam.es
www.scan-stoves.es

Distribuidor Jotul:



Visítanos en Facebook :
www.facebook.com/jotulint

Jøtul mantiene una política de actualización constante. Por esta razón, los productos mostrados en este catálogo pueden variar sin previo aviso sus especificaciones, diseño, material o medidas. Las prestaciones que figuran en este folleto, se pueden ver afectadas por la instalación y las condiciones del sistema de tiro y evacuación de gases. Jøtul no se responsabiliza de las erratas o fallos de imprenta que puedan aparecer en este folleto. Para obtener información técnica detallada acorde con normativa, deberá remitirse al manual de instalación que acompaña al producto. Algunas fotografías pueden mostrar accesorios no incluidos con el producto de serie.

...a Jøtul Group Company